

Inspiron 17

7000-serien

Servicehåndbog

Computermodel: Inspiron 7746

Regulatorisk model: P24E

Regulatorisk type: P24E002



Bemærk, forsigtig og advarsel



BEMÆRK! BEMÆRK angiver vigtige oplysninger om, hvordan du bruger computeren optimalt.



FORSIGTIG! En FORSIGTIG angiver mulig skade på hardware eller tab af data, hvis anvisningerne ikke bliver fulgt.



ADVARSEL! ADVARSEL angiver risiko for tingskade, legemsbeskadigelse eller død.

Copyright © 2014 Dell Inc. alle rettigheder forbeholdes. Dette produkt er beskyttet af USAs og international lovgivning for copyright og intellektuelle ejendomsrettigheder. Dell™ og Dell-logoet er varemærker tilhørende Dell Inc. i USA og/eller andre jurisdiktioner. Alle andre mærker og navne nævnt heri, kan være varemærker for deres respektive firmaer.

Indhold

Før arbejde inde i computeren	7
Før du starter	7
Sikkerhedsinstruktioner	8
Anbefalet værktøj	8
Efter du har udført arbejde på computerens indvendige dele	9
Fjernelse af batteriet	10
Procedure	10
Sådan genmonteres batteriet	12
Procedure	12
Sådan fjernes hukommelsesmodulerne	13
Forudsætninger	13
Procedure	13
Sådan genmonteres hukommelsesmodulerne	15
Procedure	15
Fjernelse af det optiske drev	16
Forudsætninger	16
Procedure	16
Sådan genmonteres det optiske drev	18
Procedure	18
Slutbetingelser	18
Sådan fjernes harddisken	19
Forudsætninger	19
Procedure	19

Sådan genmonteres harddisken	21
Procedure	21
Slutbetingelser	21
Sådan fjernes tastaturet	22
Forudsætninger	22
Procedure	22
Sådan genmonteres tastaturet	25
Procedure	25
Slutbetingelser	25
Sådan fjernes bunddækslet	26
Forudsætninger	26
Procedure	26
Sådan genmonteres bunddækslet	28
Procedure	28
Slutbetingelser	28
Sådan fjernes Knapcellebatteriet	29
Forudsætninger	29
Procedure	29
Sådan genmonteres knapcellebatteriet	30
Procedure	30
Slutbetingelser	30
Fjernelse af trådløs-kortet	31
Forudsætninger	31
Procedure	31
Sådan genmonteres det trådløse kort	33
Procedure	33
Slutbetingelser	33
Sådan fjernes kølemodulet	34
Forudsætninger	34
Procedure	34

Sådan genmonteres kølemodulet	36
Procedure	36
Slutbetingelser	36
Sådan fjernes USB-kortet	37
Forudsætninger	37
Procedure	37
Sådan genmonteres USB-kortet	39
Procedure	39
Slutbetingelser	39
Sådan fjernes højttalerne	40
Forudsætninger	40
Procedure	40
Sådan genmonteres højttalerne	42
Procedure	42
Slutbetingelser	42
Fjernelse af systemkortet	43
Forudsætninger	43
Procedure	44
Sådan genmonteres bundkortet	47
Procedure	47
Slutbetingelser	48
Sådan indtastes servicekoden i BIOS'en	48
Sådan fjernes skærmmodulet	49
Forudsætninger	49
Procedure	49
Sådan genmonteres skærmmodulet	52
Procedure	52
Slutbetingelser	52
Sådan fjernes strømadapterporten	53
Forudsætninger	53
Procedure	54

Sådan genmonteres strømadapterporten	55
Procedure	55
Slutbetingelser	55
Sådan fjernes håndledsstøtten	56
Forudsætninger	56
Procedure	57
Sådan genmonteres håndledsstøtten	58
Procedure	58
Slutbetingelser	58
Sådan flash-opdateres BIOS	59
Rekvirere hjælp og kontakte Dell	60
Selvhjælpsressourcer	60
Kontakt Dell	60

Før arbejde inde i computeren

 **FORSIGTIG!** Undgå at beskadige komponenter og kort ved at håndtere dem ved kanterne og undgå at røre ved ben og kontakter.

Før du starter

- 1 Gem og luk alle åbne filer, og luk alle åbne programmer.
- 2 Luk computeren ned.

Microsoft Windows 8: Flyt musemarkøren til skærmens øverste eller nederste højre hjørne for at åbne sidepanelet Charms (Amuletter), og klik derefter på

Indstillinger → **Strøm** → **Luk computeren**.









Windows 7: Klik på **Start** → **Luk computeren**.

 **BEMÆRK!** Hvis du bruger et andet operativsystem, kan du se operativsystemets dokumentation, hvis du vil have instruktioner om nedlukning.

- 3 Frakobl computeren og alle tilsluttede enheder fra deres stikkontakter.
- 4 Frakobl alle kabler så som telefonkabler, netværkskabler etc. fra computeren.
- 5 Frakobl alle tilsluttede enheder og perifert udstyr så som tastatur, mus, skærme etc. fra din computer.
- 6 Fjern alle mediekort og optiske diske fra computeren, hvis relevant.
- 7 Tryk, når stikket er taget ud af computeren, på tænd/sluk-knappen, og hold den inde i 5 sekunder for at jorde bundkortet.

Sikkerhedsinstruktioner

Brug følgende sikkerhedsinstruktioner med henblik på din egen sikkerhed og for at beskytte computeren og arbejdsmiljøet mod potentiel beskadigelse.

-  **ADVARSEL!** Før du udfører arbejde på computerens indvendige dele, skal du læse de sikkerhedsoplysninger, der fulgte med computeren. Du kan finde yderligere oplysninger om bedste fremgangsmåder for sikkerhed på webstedet Regulatory Compliance på dell.com/regulatory_compliance.
-  **ADVARSEL!** Frakobl alle strømkilder, inden computerens dæksel eller paneler åbnes. Når du er færdig med at arbejde med computerens indre dele, skal du genmontere alle dæksler, paneler og skruer, før strømstikket sættes i.
-  **FORSIGTIG!** Du skal kun udføre fejlfinding og reparation som autoriseret eller under vejledning af Dells tekniske team. Skade på grund af servicering, som ikke er godkendt af Dell, er ikke dækket af garantien. Se sikkerhedsinstrukserne der fulgte med produktet eller på dell.com/regulatory_compliance.
-  **FORSIGTIG!** Undgå, at computeren beskadiges ved at sikre et fladt og rent arbejdsbord.
-  **FORSIGTIG!** Fjern netværkskablet. Start med at fjerne kablet fra computeren, og fjern det derefter fra netværksenheden.
-  **FORSIGTIG!** Når du frakobler et kabel, skal du tage fat i stikket eller trækfligen, ikke i selve kablet. Nogle kabler har stik med låsetappe eller tommelskruer, som du skal frigøre, før du tager kablet ud. Når kabler frakobles, skal du sikre dig, at de flugter, så benene på stikkene ikke bøjes. Når kabler tilsluttes, skal du sikre dig, at stikkene og portene flugter og sidder rigtigt i forhold til hinanden.
-  **FORSIGTIG!** Inden du rører ved noget inde i computeren, skal du jorde dig selv ved at røre en umalet metaloverflade som f.eks. metallet på bagsiden af computeren. Mens du arbejder, skal du med jævne mellemrum røre en umalet metaloverflade for på den måde at fjerne statisk elektricitet, der kan skade de interne komponenter.
-  **FORSIGTIG!** Undgå at beskadige komponenter og kort ved at håndtere dem ved kanterne og undgå at røre ved ben og kontakter.
-  **FORSIGTIG!** Tryk for at skubbe eventuelle installerede kort ud af mediekortlæseren.

Anbefalet værktøj

Procedurerne i dette dokument kræver eventuelt følgende værktøj:

- Stjerneskruestrækker
- Plastiksy

Efter du har udført arbejde på computerens indvendige dele



FORSIGTIG! Det kan beskadige computeren alvorligt at efterlade bortkomme eller løse skruer inde i computeren.

- 1** Genmonter alle skruer og sørg for, at der ikke findes nogen løse skruer inde i computeren.
- 2** Tilslut alle eksterne enheder, perifert udstyr og kabler, som du fjernede, før du begyndte at arbejde med computeren.
- 3** Genplacer alle mediekort, diske og alle andre dele, som du fjernede, før du begyndte at arbejde med computeren.
- 4** Tilslut computeren og alle tilsluttede enheder til deres stikkontakter.
- 5** Tænd din computer.

Fjernelse af batteriet

⚠ ADVARSEL! Inden du arbejder med computerens indvendige dele, skal du læse de sikkerhedsinstruktioner, der fulgte med computeren, og følge trinene i "Før arbejde inde i computeren" på side 7. Efter du har udført arbejde på computerens indvendige dele, skal du følge instruktionerne i "Efter du har udført arbejde på computerens indvendige dele" på side 9. Du kan få mere at vide om bedste fremgangsmåder for sikkerhed på webstedet Regulatory Compliance på dell.com/regulatory_compliance.

Procedure

- 1 Luk skærmen, og vend computeren om.
- 2 Fjern skruen, som fastgør batteridækslet til computerbunden.
- 3 Løsn monteringskruen, der fastgør batteridækslet til computerbunden.
- 4 Lirk bunddækslet af computerbunden.

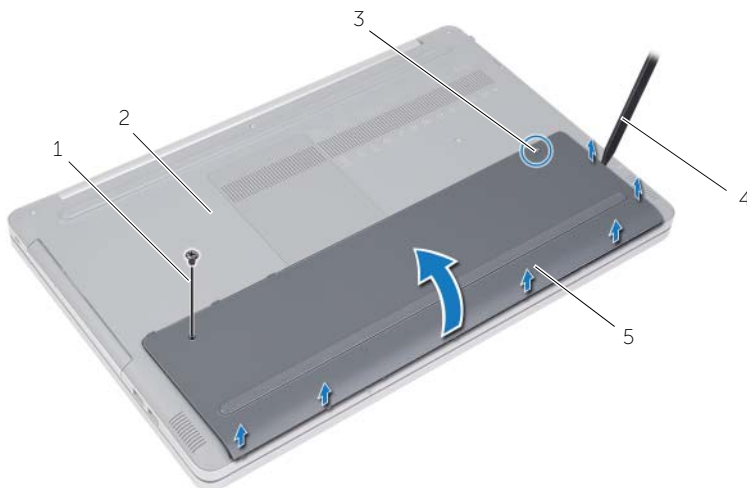

1	skruen	2	computerbund
3	monteringskruen	4	plastiksyl
5	batteridæksel		

- 5 Fjern skruerne, der fastgør batteriet til computerbunden.
- 6 Løft vha. trækfligen batteriet ud af computerbunden.

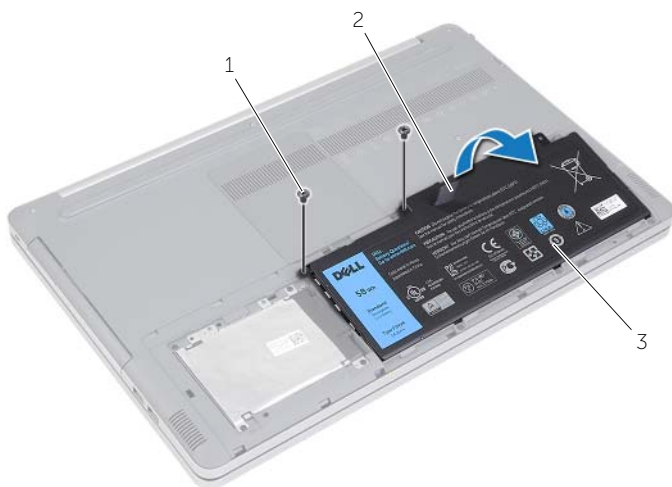

1	skruer (2)	2	trækflig
3	batteri		

Sådan genmonteres batteriet



ADVARSEL! Inden du arbejder med computerens indvendige dele, skal du læse de sikkerhedsinstruktioner, der fulgte med computeren, og følge trinene i "Før arbejde inde i computeren" på side 7. Efter du har udført arbejde på computerens indvendige dele, skal du følge instruktionerne i "Efter du har udført arbejde på computerens indvendige dele" på side 9. Du kan få mere at vide om bedste fremgangsmåder for sikkerhed på webstedet Regulatory Compliance på dell.com/regulatory_compliance.

Procedure

- 1 Flugt batteriets skruehuller med computerbundens skruehuller og anbring batteriet på computerbunden.
- 2 Genmonter skruerne, der fastgør batteriet til computerbunden.
- 3 Flugt batteridækslets skruehuller med computerbundens skruehuller.
- 4 Spænd monteringskruen, der fastgør batteridækslet til computerbunden.
- 5 Monter skruen, som fastgør batteridækslet til computerbunden.

Sådan fjernes hukommelsesmodulerne

⚠ ADVARSEL! Inden du arbejder med computerens indvendige dele, skal du læse de sikkerhedsinstruktioner, der fulgte med computeren, og følge trinene i "Før arbejde inde i computeren" på side 7. Efter du har udført arbejde på computerens indvendige dele, skal du følge instruktionerne i "Efter du har udført arbejde på computerens indvendige dele" på side 9. Du kan få mere at vide om bedste fremgangsmåder for sikkerhed på webstedet Regulatory Compliance på dell.com/regulatory_compliance.

Forudsætninger

Fjern batteriet. Se "Fjernelse af batteriet" på side 10.

Procedure

- 1 Løft hukommelsesmodulets dæksel af computerens bund.

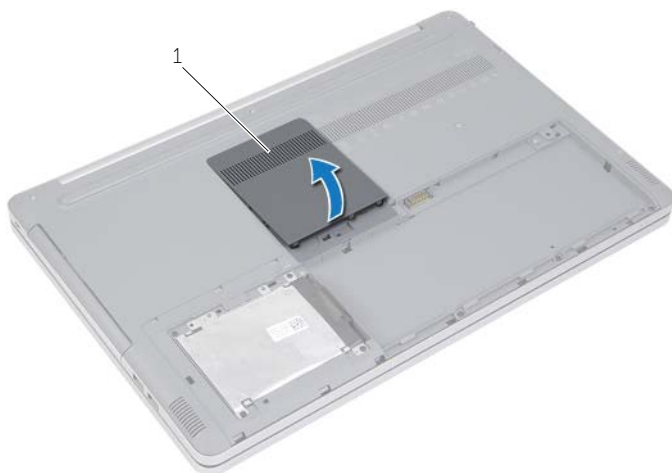

1 dæksel til hukommelsesmodul

- 2 Adskil forsigtigt fastgørelsesklemmerne på hver side af hukommelsesmodul-slottet, indtil modulet springer op.
- 3 Fjern hukommelsesmodulet fra computeren.

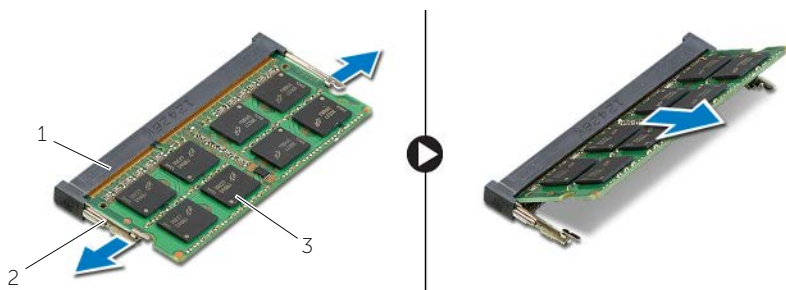

1	hukommelsesmodul-slot	2	fastgørelsesklemmer (2)
3	hukommelsesmodul		

Sådan genmonteres hukommelsesmodulerne

⚠ ADVARSEL! Inden du arbejder med computerens indvendige dele, skal du læse de sikkerhedsinstruktioner, der fulgte med computeren, og følge trinene i "Før arbejde inde i computeren" på side 7. Efter du har udført arbejde på computerens indvendige dele, skal du følge instruktionerne i "Efter du har udført arbejde på computerens indvendige dele" på side 9. Du kan få mere at vide om bedste fremgangsmåder for sikkerhed på webstedet Regulatory Compliance på dell.com/regulatory_compliance.

Procedure

- 1 Juster hukommelsesmodulets indhak ind med tappen på hukommelsesmodulslottet.
- 2 Skub hukommelsesmodulet ind i dets slot i en vinkel, og tryk hukommelsesmodulet ned, indtil det klikker på plads.

🔧 BEMÆRK! Fjern, hvis du ikke hører et klik, hukommelsesmodulet og genmonter det.

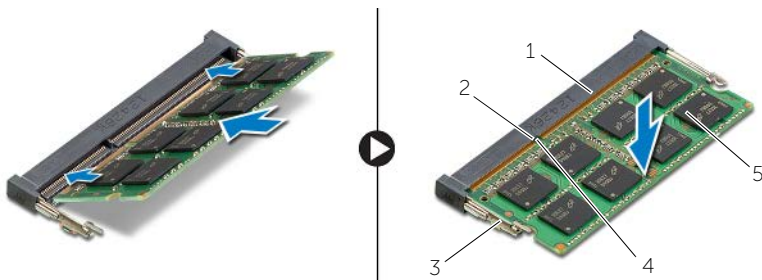

1	hukommelsesmodul-slot	2	tap
3	fastgørelsesklemmer (2)	4	indhak
5	hukommelsesmodul		

- 3 Genmonter hukommelsesmoduldækslet.

Efterfølgende forudsætninger

Genmonter batteriet. Se "Sådan genmonteres batteriet" på side 12.

Fjernelse af det optiske drev

⚠ ADVARSEL! Inden du arbejder med computerens indvendige dele, skal du læse de sikkerhedsinstruktioner, der fulgte med computeren, og følge trinene i "Før arbejde inde i computeren" på side 7. Efter du har udført arbejde på computerens indvendige dele, skal du følge instruktionerne i "Efter du har udført arbejde på computerens indvendige dele" på side 9. Du kan få mere at vide om bedste fremgangsmåder for sikkerhed på webstedet Regulatory Compliance på dell.com/regulatory_compliance.

Forudsætninger

Fjern batteriet. Se "Fjernelse af batteriet" på side 10.

Procedure

- 1 Løft hukommelsesmodulets dæksel af computerens bund.

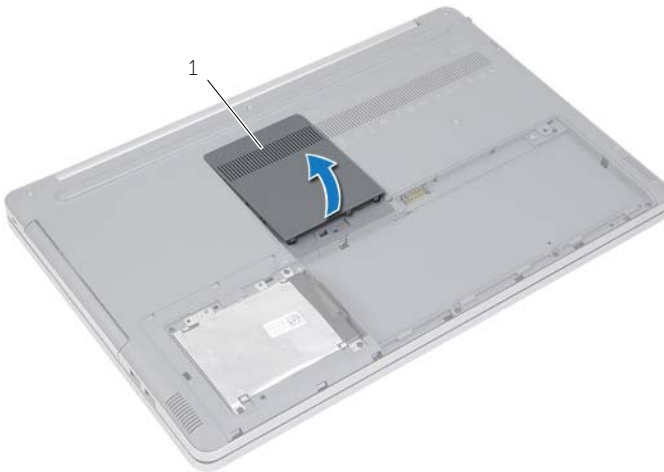

1 dæksel til hukommelsesmodul

- 2 Fjern skruen, der fastgør det optiske drev til computerbunden.
- 3 Skub vha. en plastiksyl det optiske drevs beslag ud af det optiske drevs rum.



1	optiske drevs modul	2	skruen
3	plastiksyl		

- 4 Fjern skruerne, der fastgør det optiske drevs beslag til det optiske drev og fjern det optiske drevs beslag.
- 5 Træk forsigtigt det optiske drevs ramme og fjern det fra det optiske drev.

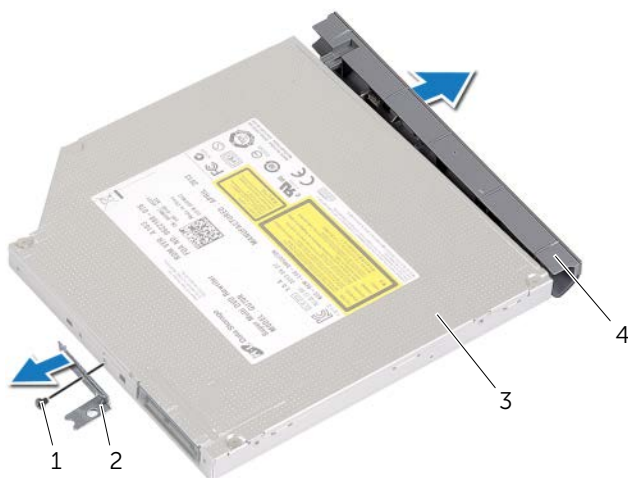

1	skruen	2	det optiske drevs beslag
3	optisk drev	4	det optiske drevs ramme

Sådan genmonteres det optiske drev



ADVARSEL! Inden du arbejder med computerens indvendige dele, skal du læse de sikkerhedsinstruktioner, der fulgte med computeren, og følge trinene i "Før arbejde inde i computeren" på side 7. Efter du har udført arbejde på computerens indvendige dele, skal du følge instruktionerne i "Efter du har udført arbejde på computerens indvendige dele" på side 9. Du kan få mere at vide om bedste fremgangsmåder for sikkerhed på webstedet Regulatory Compliance på dell.com/regulatory_compliance.

Procedure

- 1 Fjern det optiske drevs ramme fra det optiske drev.
- 2 Flugt skruetaket på beslaget til det optiske drev med skruetaket på det optiske drev.
- 3 Genmonter skruen, der fastgør det optiske drevs beslag til det optiske drev.
- 4 Skub det optiske drevmodul ind i det optiske drevrum.
- 5 Genmonter skruen, der fastgør det optiske drev til computerbunden.
- 6 Genmonter hukommelsesmoduldækslet.

Slutbetingelser

Genmonter batteriet. Se "Sådan genmonteres batteriet" på side 12.

Sådan fjernes harddisken

⚠ ADVARSEL! Inden du arbejder med computerens indvendige dele, skal du læse de sikkerhedsinstruktioner, der fulgte med computeren, og følge trinene i "Før arbejde inde i computeren" på side 7. Efter du har udført arbejde på computerens indvendige dele, skal du følge instruktionerne i "Efter du har udført arbejde på computerens indvendige dele" på side 9. Du kan få mere at vide om bedste fremgangsmåder for sikkerhed på webstedet Regulatory Compliance på dell.com/regulatory_compliance.

⚠ FORSIGTIG! Fjern ikke, for at undgå datatab, harddisken mens computeren er i slumretilstand eller er tændt.

⚠ FORSIGTIG! Harddiske er meget skrøbelige. Vær forsigtig, når du håndterer harddisken.

Forudsætninger

Fjern batteriet. Se "Fjernelse af batteriet" på side 10.

Procedure

- 1 Fjern skruerne, der fastgør harddisken til computerbunden.
- 2 Løft vha. trækfligen harddiskmodulet.
- 3 Frakobl harddiskens kabel og løft harddiskmodulet ud af computerbunden.

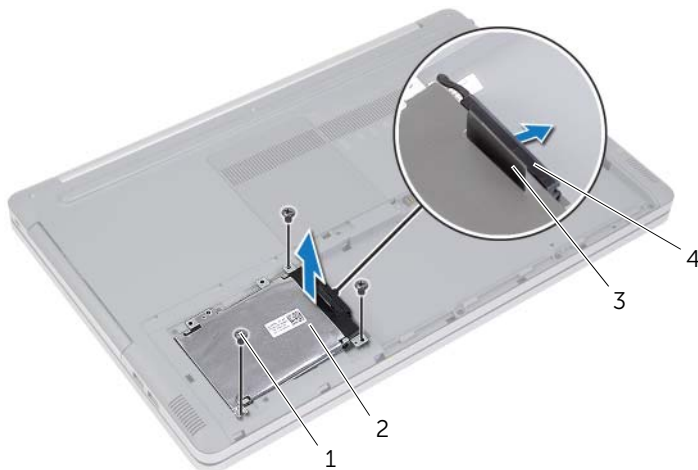

1 skruer (3)

2 harddiskmodulet

3 trækflig

4 harddiskkabel

- 4 Fjern skruerne, der fastgør harddiskkabinettet til harddisken.
- 5 Løft vha. trækfligen harddiskkabinettet af harddisken.



1	trækflig	2	harddiskkabinet
3	harddisk	4	skruer (4)

Sådan genmonteres harddisken

 **ADVARSEL!** Inden du arbejder med computerens indvendige dele, skal du læse de sikkerhedsinstruktioner, der fulgte med computeren, og følge trinene i "Før arbejde inde i computeren" på side 7. Efter du har udført arbejde på computerens indvendige dele, skal du følge instruktionerne i "Efter du har udført arbejde på computerens indvendige dele" på side 9. Du kan få mere at vide om bedste fremgangsmåder for sikkerhed på webstedet Regulatory Compliance på dell.com/regulatory_compliance.

 **FORSIGTIG!** Harddiske er meget skrøbelige. Vær forsigtig, når du håndterer harddisken.

Procedure

- 1 Flugt harddiskkabinettets skruehuller med harddisks skruehuller.
- 2 Genmonter skruerne, der fastgør harddiskbeslaget til harddisken.
- 3 Tilslut harddiskkablet til harddiskmodulet.
- 4 Anbring harddiskmodulet på computerbunden og skun harddiskmodulet på plads.
- 5 Genmonter skruerne, der fastgør harddisken til computerbunden.

Slutbetingelser

Genmonter batteriet. Se "Sådan genmonteres batteriet" på side 12.

Sådan fjernes tastaturet

⚠ ADVARSEL! Inden du arbejder med computerens indvendige dele, skal du læse de sikkerhedsinstruktioner, der fulgte med computeren, og følge trinene i "Før arbejde inde i computeren" på side 7. Efter du har udført arbejde på computerens indvendige dele, skal du følge instruktionerne i "Efter du har udført arbejde på computerens indvendige dele" på side 9. Du kan få mere at vide om bedste fremgangsmåder for sikkerhed på webstedet Regulatory Compliance på dell.com/regulatory_compliance.

Forudsætninger

Fjern batteriet. Se "Fjernelse af batteriet" på side 10.

Procedure

- 1 Fjern skruen, der fastgør tastaturet til computerbunden.

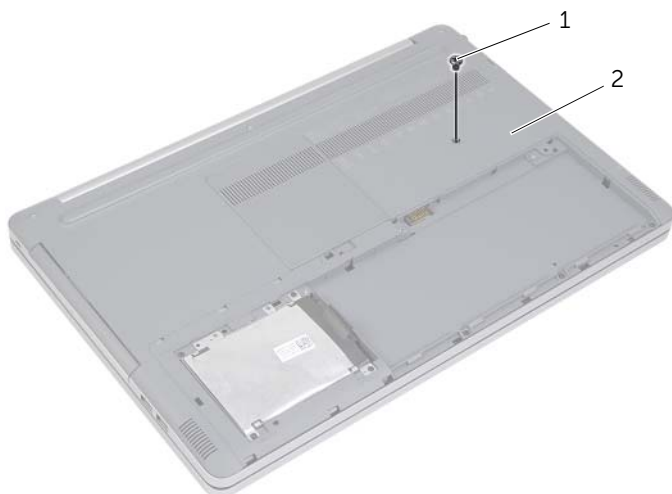

1 skruen

2 computerbund

- 2 Vend computeren om.

3 Frigør vha. en plastiksyl forsigtigt tastaturet fra tapperne på håndledsstøtten.

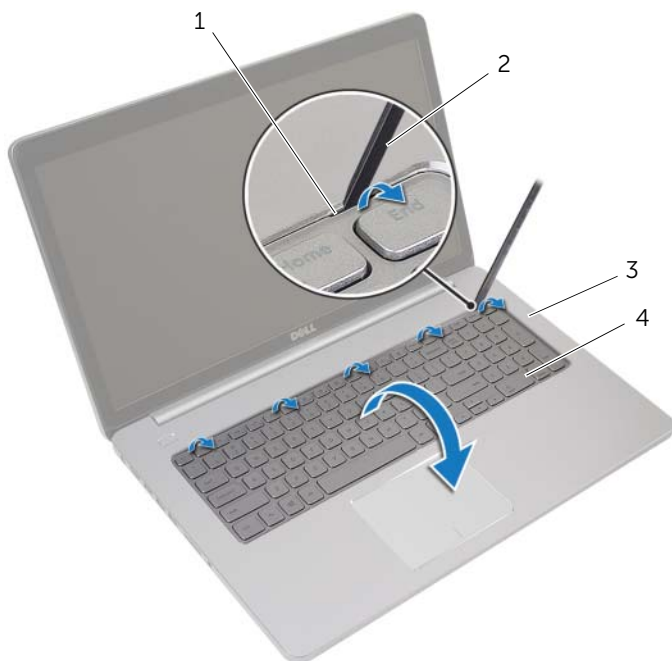

1	tappe (5)	2	plastiksyl
3	håndledsstøtte	4	tastatur

- 4 Vend tastaturet om, og anbring det på håndledsstøtten.
- 5 Løft stikkets låsetap og frakobl tastaturets kabel fra bundkortet.
- 6 Løft stikkets låsetap og frakobl kablet til tastaturets baggrundslysning fra bundkortet.
- 7 Løft tastaturet af håndledsstøtten.

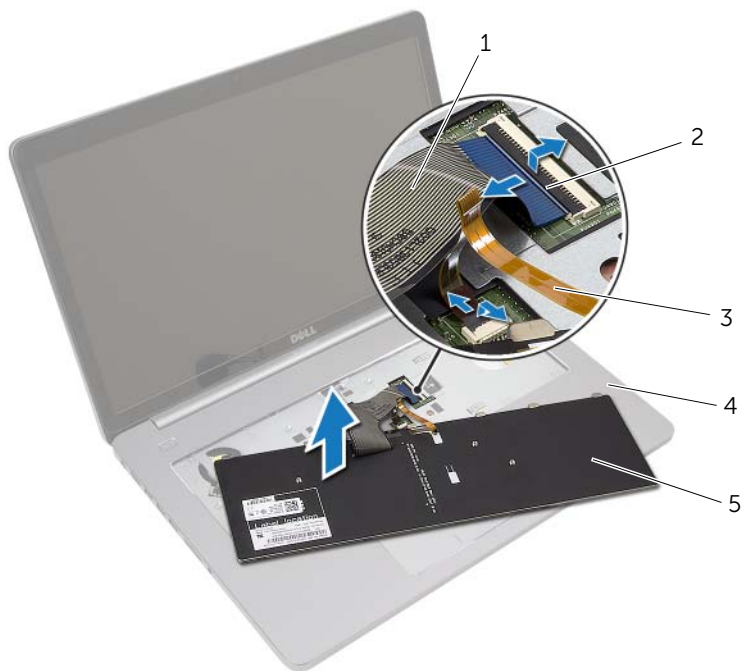

1	tastaturkabel	2	låse (2)
3	kabel til tastaturets baggrundslysning	4	håndledsstøtte
5	tastatur		

Sådan genmonteres tastaturet



ADVARSEL! Inden du arbejder med computerens indvendige dele, skal du læse de sikkerhedsinstruktioner, der fulgte med computeren, og følge trinene i "Før arbejde inde i computeren" på side 7. Efter du har udført arbejde på computerens indvendige dele, skal du følge instruktionerne i "Efter du har udført arbejde på computerens indvendige dele" på side 9. Du kan få mere at vide om bedste fremgangsmåder for sikkerhed på webstedet Regulatory Compliance på dell.com/regulatory_compliance.

Procedure

- 1 Skub kablet til tastaturets baggrundsbelysning ind i dets slot, og tryk ned på stikkets låsetap for at fastgøre kablet.
- 2 Skub tastaturkablet ind i dets slot, og tryk ned på stikkets låsetap for at fastgøre kablet.
- 3 Skub tastaturets tappe ind i håndledsstøttens åbninger og klik tastaturet på håndledsstøtten.
- 4 Genmonter skruerne, der fastgør tastaturet til computerbunden.
- 5 Vend computeren om, og genmonter skruerne, der fastgør tastaturet til computerbunden.

Slutbetingelser

Genmonter batteriet. Se "Sådan genmonteres batteriet" på side 12.

Sådan fjernes bunddækslet

⚠ ADVARSEL! Inden du arbejder med computerens indvendige dele, skal du læse de sikkerhedsinstruktioner, der fulgte med computeren, og følge trinene i "Før arbejde inde i computeren" på side 7. Efter du har udført arbejde på computerens indvendige dele, skal du følge instruktionerne i "Efter du har udført arbejde på computerens indvendige dele" på side 9. Du kan få mere at vide om bedste fremgangsmåder for sikkerhed på webstedet Regulatory Compliance på dell.com/regulatory_compliance.

Forudsætninger

- 1 Fjern batteriet. Se "Fjernelse af batteriet" på side 10.
- 2 Følg instruktionerne fra trin 1 til trin 3 i "Fjernelse af det optiske drev" på side 16.
- 3 Følg instruktionerne fra trin 1 til trin 3 i "Sådan fjernes harddisken" på side 19.
- 4 Fjern tastaturet. Se "Sådan fjernes tastaturet" på side 22.

Procedure

- 1 Fjern skruerne, der fastgør bunddækslet til computerbunden.

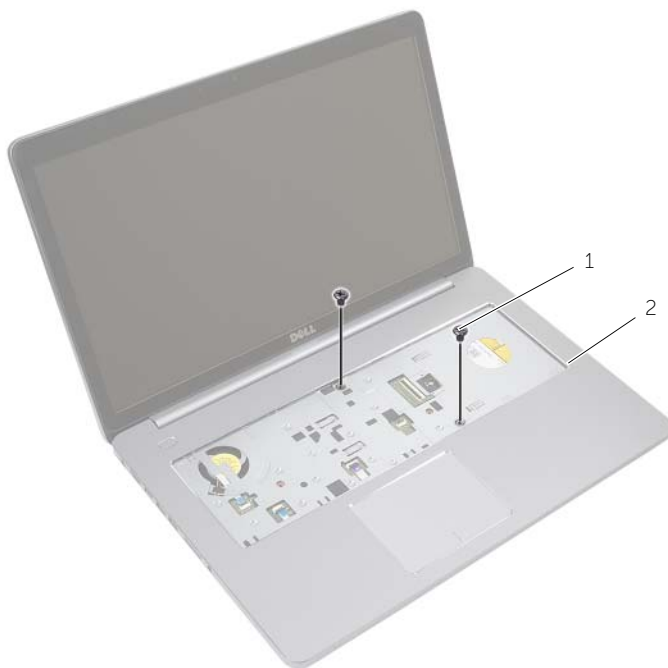

1 skruer (2)

- 2 Luk skærmen, og vend computeren om.
- 3 Fjern skruerne, der fastgør bunddækslet til computerbunden.

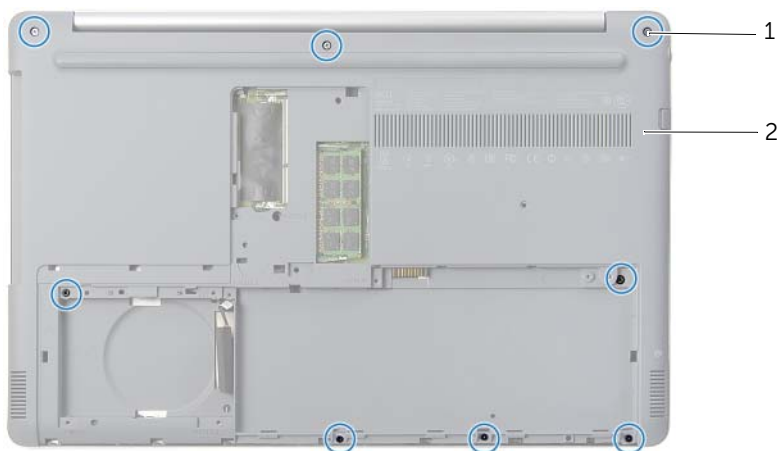

1 skruer (8)

2 bunddæksel

- 4 Løft bunddækslet væk fra computerbunden.

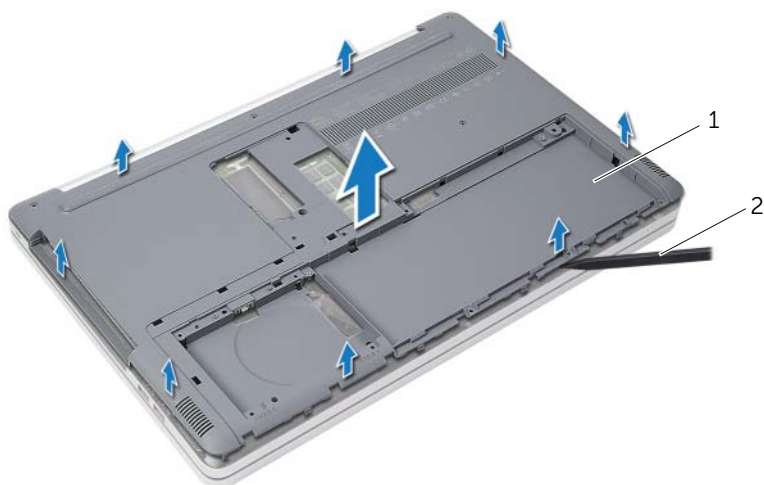

1 bunddæksel

2 plastiksyl

Sådan genmonteres bunddækslet



ADVARSEL! Inden du arbejder med computerens indvendige dele, skal du læse de sikkerhedsinstruktioner, der fulgte med computeren, og følge trinene i "Før arbejde inde i computeren" på side 7. Efter du har udført arbejde på computerens indvendige dele, skal du følge instruktionerne i "Efter du har udført arbejde på computerens indvendige dele" på side 9. Du kan få mere at vide om bedste fremgangsmåder for sikkerhed på webstedet Regulatory Compliance på dell.com/regulatory_compliance.

Procedure

- 1 Anbring bunddækslet på computerbunden og klik det på plads.
- 2 Genmonter skruerne, der fastgør bunddækslet til computerbunden.
- 3 Vend computeren om, og monter skruerne, der fastgør bunddækslet til computerbunden.

Slutbetingelser

- 1 Genmonter tastaturet. Se "Sådan genmonteres tastaturet" på side 25.
- 2 Følg instruktionerne fra trin 3 til trin 5 i "Sådan genmonteres harddisken" på side 21.
- 3 Følg instruktionerne fra trin 4 til trin 6 i "Sådan genmonteres det optiske drev" på side 18.
- 4 Genmonter det optiske drevs modul. Se "Sådan genmonteres det optiske drev" på side 18.
- 5 Genmonter batteriet. Se "Sådan genmonteres batteriet" på side 12.

Sådan fjernesKnapcellebatteriet

⚠ ADVARSEL! Inden du arbejder med computerens indvendige dele, skal du læse de sikkerhedsinstruktioner, der fulgte med computeren, og følge trinene i "Før arbejde inde i computeren" på side 7. Efter du har udført arbejde på computerens indvendige dele, skal du følge instruktionerne i "Efter du har udført arbejde på computerens indvendige dele" på side 9. Du kan få mere at vide om bedste fremgangsmåder for sikkerhed på webstedet Regulatory Compliance på dell.com/regulatory_compliance.

⚠ FORSIGTIG! Når knapcellebatteriet fjernes, nulstilles BIOS'en til standardindstillingerne. Det anbefales, at du noterer dig BIOS-indstillingerne, før du fjerner knapcellebatteriet.

Forudsætninger

- 1 Fjern batteriet. Se "Fjernelse af batteriet" på side 10.
- 2 Følg instruktionerne fra trin 1 til trin 3 i "Fjernelse af det optiske drev" på side 16.
- 3 Følg instruktionerne fra trin 1 til trin 3 i "Sådan fjernes harddisken" på side 19.
- 4 Fjern tastaturet. Se "Sådan fjernes tastaturet" på side 22.
- 5 Fjern bunddækslet. Se "Sådan fjernes bunddækslet" på side 26.

Procedure

Lirk forsigtigt vha. en plastiksyl knapcellebatteriet ud af bundkortets batterisokkel.

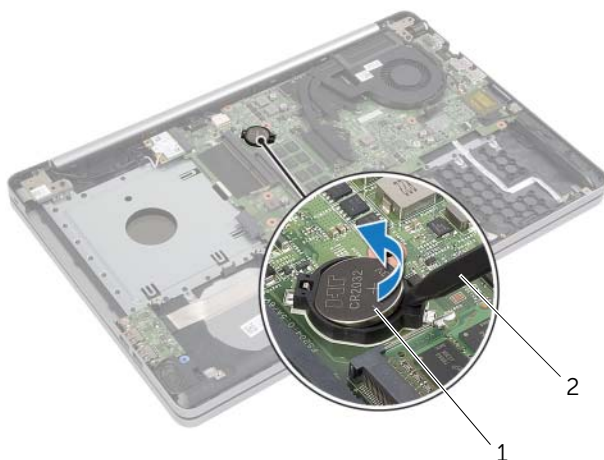

1 knapcellebatteri

2 plastiksyl

Sådan genmonteres knapcellebatteriet

 **ADVARSEL!** Inden du arbejder med computerens indvendige dele, skal du læse de sikkerhedsinstruktioner, der fulgte med computeren, og følge trinene i "Før arbejde inde i computeren" på side 7. Efter du har udført arbejde på computerens indvendige dele, skal du følge instruktionerne i "Efter du har udført arbejde på computerens indvendige dele" på side 9. Du kan få mere at vide om bedste fremgangsmåder for sikkerhed på webstedet Regulatory Compliance på dell.com/regulatory_compliance.

 **ADVARSEL!** Batteriet kan eksplodere, hvis det installeres forkert. Genmonter kun batteriet med den samme type eller en tilsvarende type. Bortskaf brugte batterier i henhold til producentens anvisninger.

Procedure

Sæt knapcellebatteriet med den positive side opad i batteristikket på bundkortet.

Slutbetingelser

- 1 Genmonter bunddækslet. "Sådan genmonteres bunddækslet" på side 28.
- 2 Genmonter tastaturet. Se "Sådan genmonteres tastaturet" på side 25.
- 3 Følg instruktionerne fra trin 3 til trin 5 i "Sådan genmonteres harddisken" på side 21.
- 4 Følg instruktionerne fra trin 4 til trin 6 i "Sådan genmonteres det optiske drev" på side 18.
- 5 Genmonter batteriet. Se "Sådan genmonteres batteriet" på side 12.

Fjernelse af trådløs-kortet



ADVARSEL! Inden du arbejder med computerens indvendige dele, skal du læse de sikkerhedsinstruktioner, der fulgte med computeren, og følge trinene i "Før arbejde inde i computeren" på side 7. Efter du har udført arbejde på computerens indvendige dele, skal du følge instruktionerne i "Efter du har udført arbejde på computerens indvendige dele" på side 9. Du kan få mere at vide om bedste fremgangsmåder for sikkerhed på webstedet Regulatory Compliance på dell.com/regulatory_compliance.

Forudsætninger

- 1 Fjern batteriet. Se "Fjernelse af batteriet" på side 10.
- 2 Følg instruktionerne fra trin 1 til trin 3 i "Fjernelse af det optiske drev" på side 16.
- 3 Følg instruktionerne fra trin 1 til trin 3 i "Sådan fjernes harddisken" på side 19.
- 4 Fjern tastaturet. Se "Sådan fjernes tastaturet" på side 22.
- 5 Fjern bunddækslet. Se "Sådan fjernes bunddækslet" på side 26.

Procedure

- 1 Frakobl antennekablerne fra det trådløse mini-card.
- 2 Skub tappen for at frigøre det trådløse kort.

3 Skub og fjern det trådløse kort ud af mini-card-stikket.



1	antennekabler (2)	2	trådløst mini-card
3	slot til trådløs-minikort	4	tap

Sådan genmonteres det trådløse kort

 **ADVARSEL!** Inden du arbejder med computerens indvendige dele, skal du læse de sikkerhedsinstruktioner, der fulgte med computeren, og følge trinene i "Før arbejde inde i computeren" på side 7. Efter du har udført arbejde på computerens indvendige dele, skal du følge instruktionerne i "Efter du har udført arbejde på computerens indvendige dele" på side 9. Du kan få mere at vide om bedste fremgangsmåder for sikkerhed på webstedet Regulatory Compliance på dell.com/regulatory_compliance.

Procedure

 **FORSIGTIG!** Sørg, for at undgå skade på det trådløse mini-card, for at der ikke er kabler anbragt under det trådløse mini-card.

- 1 Flugt trådløs-kortets indhak med tappen på mini-kortsloppet.
- 2 Isæt trådløs-kortet i en vinkel i mini-kortsloppet.
- 3 Tryk det trådløse korts anden ende ned for at fastgøre det i tappen.
- 4 Tilslut antennekablerne til det trådløse kort.

Følgende tabel viser antennekablets farveskema for det trådløse kort, der understøttes af computeren.

Stik på det trådløse mini-card	Antennekabelfarve
Hovedstik (hvid trekant)	Hvid
Hjælpestik (sort trekant)	Sort

Slutbetingelser

- 1 Genmonter bunddækslet. Se "Sådan genmonteres bunddækslet" på side 28.
- 2 Genmonter tastaturet. Se "Sådan genmonteres tastaturet" på side 25.
- 3 Følg instruktionerne fra trin 3 til trin 5 i "Sådan genmonteres harddisken" på side 21.
- 4 Følg instruktionerne fra trin 4 til trin 6 i "Sådan genmonteres det optiske drev" på side 18.
- 5 Genmonter batteriet. Se "Sådan genmonteres batteriet" på side 12.

Sådan fjernes kølemodulet

⚠ ADVARSEL! Inden du arbejder med computerens indvendige dele, skal du læse de sikkerhedsinstruktioner, der fulgte med computeren, og følge trinene i "Før arbejde inde i computeren" på side 7. Efter du har udført arbejde på computerens indvendige dele, skal du følge instruktionerne i "Efter du har udført arbejde på computerens indvendige dele" på side 9. Du kan få mere at vide om bedste fremgangsmåder for sikkerhed på webstedet Regulatory Compliance på dell.com/regulatory_compliance.

Forudsætninger

- 1 Fjern batteriet. Se "Fjernelse af batteriet" på side 10.
- 2 Følg instruktionerne fra trin 1 til trin 3 i "Fjernelse af det optiske drev" på side 16.
- 3 Følg instruktionerne fra trin 1 til trin 3 i "Sådan fjernes harddisken" på side 19.
- 4 Fjern tastaturet. Se "Sådan fjernes tastaturet" på side 22.
- 5 Fjern bunddækslet. Se "Sådan fjernes bunddækslet" på side 26.

Procedure

- 1 Frakobl vha. trækfligene skærmerkablet fra bundkortet.
- 2 Bemærk føringen og fjern skærmerkablet fra dets kabelkanaler på blæseren.

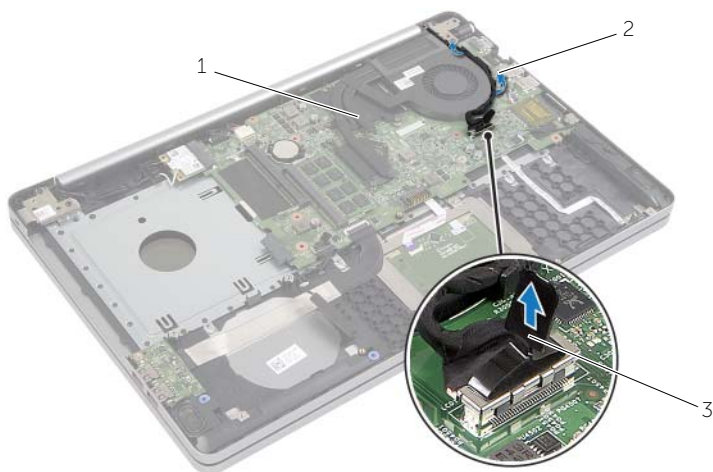

1 skærmerkabel

2 kabelkanal

3 trækflig

- 3 Fjern blæserkablet fra bundkortet.
- 4 Løsn i rækkefølge (vist på kølemodul), monteringskruerne, der fastgør kølemodul til bundkortet.
- 5 Løft kølemodul af bundkortet.

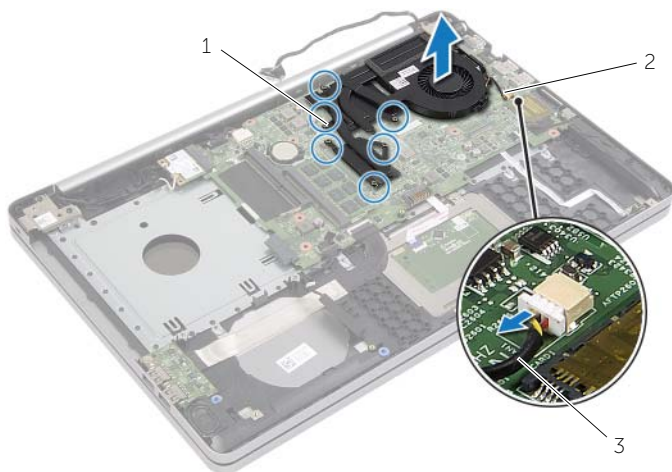

1	monteringskruer (6)	2	kølemodul
3	blæserkabel		

Sådan genmonteres kølemodulet



ADVARSEL! Inden du arbejder med computerens indvendige dele, skal du læse de sikkerhedsinstruktioner, der fulgte med computeren, og følge trinene i "Før arbejde inde i computeren" på side 7. Efter du har udført arbejde på computerens indvendige dele, skal du følge instruktionerne i "Efter du har udført arbejde på computerens indvendige dele" på side 9. Du kan få mere at vide om bedste fremgangsmåder for sikkerhed på webstedet Regulatory Compliance på dell.com/regulatory_compliance.

Procedure

- 1 Flugt kølemodulets skruer med bundkortets skruehuller.
- 2 Spænd monteringskruerne i rækkefølge (vist på kølemodulet) for at fastgøre kølemodulet til systemkortet.
- 3 Tilslut blæserkablet til bundkortet.
- 4 Tilslut skærmkablet til bundkortet.
- 5 Før skærmkablet gennem blæserens kabelkanal.

Slutbetingelser

- 1 Genmonter bunddækslet. Se "Sådan genmonteres bunddækslet" på side 28.
- 2 Genmonter tastaturet. Se "Sådan genmonteres tastaturet" på side 25.
- 3 Følg instruktionerne fra trin 3 til trin 5 i "Sådan genmonteres harddisken" på side 21.
- 4 Følg instruktionerne fra trin 4 til trin 6 i "Sådan genmonteres det optiske drev" på side 18.
- 5 Genmonter batteriet. Se "Sådan genmonteres batteriet" på side 12.

Sådan fjernes USB-kortet



ADVARSEL! Inden du arbejder med computerens indvendige dele, skal du læse de sikkerhedsinstruktioner, der fulgte med computeren, og følge trinene i "Før arbejde inde i computeren" på side 7. Efter du har udført arbejde på computerens indvendige dele, skal du følge instruktionerne i "Efter du har udført arbejde på computerens indvendige dele" på side 9. Du kan få mere at vide om bedste fremgangsmåder for sikkerhed på webstedet Regulatory Compliance på dell.com/regulatory_compliance.

Forudsætninger

- 1 Fjern batteriet. Se "Fjernelse af batteriet" på side 10.
- 2 Følg instruktionerne fra trin 1 til trin 3 i "Fjernelse af det optiske drev" på side 16.
- 3 Følg instruktionerne fra trin 1 til trin 3 i "Sådan fjernes harddisken" på side 19.
- 4 Fjern tastaturet. Se "Sådan fjernes tastaturet" på side 22.
- 5 Fjern bunddækslet. Se "Sådan fjernes bunddækslet" på side 26.

Procedure

- 1 Fjern skruen, der fastgør USB-kortet til computerbunden.
- 2 Vend USB-kortet om.

- 3 Løft stikkets smæklås for at frakoble USB-kortets kabel fra USB-kortet.
- 4 Løft USB-kortet ud af computerbunden.

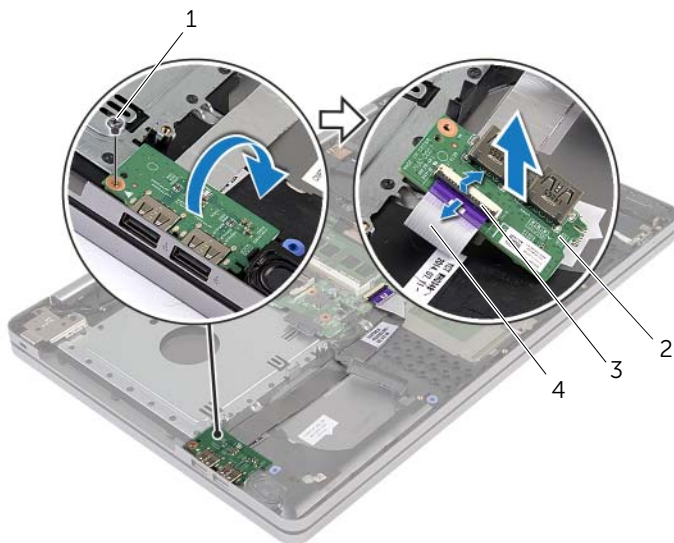

1	skrue	2	USB-kort
3	lås til stikket	4	USB-kortets kabel

Sådan genmonteres USB-kortet



ADVARSEL! Inden du arbejder med computerens indvendige dele, skal du læse de sikkerhedsinstruktioner, der fulgte med computeren, og følge trinene i "Før arbejde inde i computeren" på side 7. Efter du har udført arbejde på computerens indvendige dele, skal du følge instruktionerne i "Efter du har udført arbejde på computerens indvendige dele" på side 9. Du kan få mere at vide om bedste fremgangsmåder for sikkerhed på webstedet Regulatory Compliance på dell.com/regulatory_compliance.

Procedure

- 1 Tilslut USB-kortets kabel til USB-kortets stik, og tryk ned på smæklåsen for at fastgøre kablet.
- 2 Sådan anvendes justeringstappene på computerbunden til at sætte USB-kortet på plads.
- 3 Genmonter skruen, der fastgør USB-kortet til computerbunden.

Slutbetingelser

- 1 Genmonter bunddækslet. Se "Sådan genmonteres bunddækslet" på side 28.
- 2 Genmonter tastaturet. Se "Sådan genmonteres tastaturet" på side 25.
- 3 Følg instruktionerne fra trin 3 til trin 5 i "Sådan genmonteres harddisken" på side 21.
- 4 Følg instruktionerne fra trin 4 til trin 6 i "Sådan genmonteres det optiske drev" på side 18.
- 5 Genmonter batteriet. Se "Sådan genmonteres batteriet" på side 12.

Sådan fjernes højttalerne



ADVARSEL! Inden du arbejder med computerens indvendige dele, skal du læse de sikkerhedsinstruktioner, der fulgte med computeren, og følge trinene i "Før arbejde inde i computeren" på side 7. Efter du har udført arbejde på computerens indvendige dele, følg instruktionerne i "Efter du har udført arbejde på computerens indvendige dele" på side 9. Du kan finde yderligere oplysninger om bedste fremgangsmåder for sikkerhed på webstedet Regulatory Compliance på dell.com/regulatory_compliance.

Forudsætninger

- 1 Fjern batteriet. Se "Fjernelse af batteriet" på side 10.
- 2 Følg instruktionerne fra trin 1 til trin 3 i "Fjernelse af det optiske drev" på side 16.
- 3 Følg instruktionerne fra trin 1 til trin 3 i "Sådan fjernes harddisken" på side 19.
- 4 Fjern bunddækslet. Se "Sådan fjernes bunddækslet" på side 26.
- 5 Fjern tastaturet. Se "Sådan fjernes tastaturet" på side 22.

Procedure

- 1 Frigør vha. en plastiksyl tappene på højre højttaler.
- 2 Bemærk højtalerkablets føring, og fjern kablet fra kabelkanalerne.

- 3 Frakobl højttalerkablet fra bundkortet.
- 4 Pil tapen af, der fastgør højttalerkablet til systemkortet.
- 5 Pil tapen af, der fastgør højttaleren til computerbunden.
- 6 Løft højttalerne, sammen med højttalerkablet, af computeren.

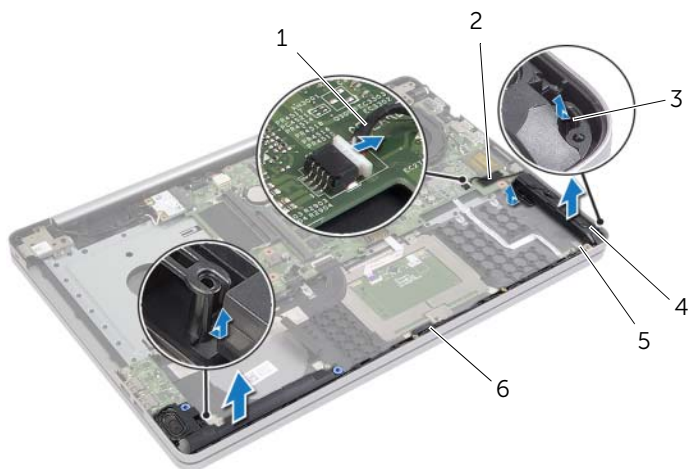

1	højttalerkabel	2	tape
3	tap	4	højttalere (2)
5	tape	6	kabelkanaler

Sådan genmonteres højttalerne



ADVARSEL! Inden du arbejder med computerens indvendige dele, skal du læse de sikkerhedsinstruktioner, der fulgte med computeren, og følge trinene i "Før arbejde inde i computeren" på side 7. Efter du har udført arbejde på computerens indvendige dele, skal du følge instruktionerne i "Efter du har udført arbejde på computerens indvendige dele" på side 9. Du kan få mere at vide om bedste fremgangsmåder for sikkerhed på webstedet Regulatory Compliance på dell.com/regulatory_compliance.

Procedure

- 1 Sådan anvendes justeringstappene på computerbunden til at sætte højttalerne på plads.
- 2 Påsæt tapen, som holder højttaleren fast på computerbunden.
- 3 Før højttalerkablet gennem computerbundens kabelkanaler.
- 4 Tilslut højttalerkablet til bundkortet.
- 5 Påsæt tapen, der fastgør højttaleren til systemkortet.

Slutbetingelser

- 1 Genmonter bunddækslet. Se "Sådan genmonteres bunddækslet" på side 28.
- 2 Genmonter tastaturet. Se "Sådan genmonteres tastaturet" på side 25.
- 3 Følg instruktionerne fra trin 3 til trin 5 i "Sådan genmonteres harddisken" på side 21.
- 4 Følg instruktionerne fra trin 4 til trin 6 i "Sådan genmonteres det optiske drev" på side 18.
- 5 Genmonter batteriet. Se "Sådan genmonteres batteriet" på side 12.

Fjernelse af systemkortet

 **ADVARSEL!** Inden du arbejder med computerens indvendige dele, skal du læse de sikkerhedsinstruktioner, der fulgte med computeren, og følge trinene i "Før arbejde inde i computeren" på side 7. Efter du har udført arbejde på computerens indvendige dele, skal du følge instruktionerne i "Efter du har udført arbejde på computerens indvendige dele" på side 9. Du kan få mere at vide om bedste fremgangsmåder for sikkerhed på webstedet Regulatory Compliance på dell.com/regulatory_compliance.

 **BEMÆRK!** Computerens servicekode er gemt i bundkortet. Du skal indtaste servicekoden i System Setup (Systeminstallation) efter at du har genmonteret bundkortet.

 **BEMÆRK!** Bemærk, inden du frakobler kablerne fra bundkortet, stikkens placering, så du kan tilslutte dem korrekt igen, efter at du har genmonteret bundkortet.

Forudsætninger

- 1 Fjern batteriet. Se "Fjernelse af batteriet" på side 10.
- 2 Fjern hukommelsesmodulerne. Se "Sådan fjernes hukommelsesmodulerne" på side 13.
- 3 Følg instruktionerne fra trin 1 til trin 3 i "Fjernelse af det optiske drev" på side 16.
- 4 Følg instruktionerne fra trin 1 til trin 3 i "Sådan fjernes harddisken" på side 19.
- 5 Fjern tastaturet. Se "Sådan fjernes tastaturet" på side 22.
- 6 Fjern bunddækslet. Se "Sådan fjernes bunddækslet" på side 26.
- 7 Fjern det trådløse kort. Se "Fjernelse af trådløs-kortet" på side 31.
- 8 Fjern kølemodul. Se "Sådan fjernes kølemodul" på side 34.

Procedure

△ **FORSIGTIG!** Placer den bærbare computer på en ren blød overflade for at undgå at beskadige den underste del.

- 1 Vend computeren om og åbn skærmen.
- 2 Løft låsen og frakobl statusindikatorens kabel.
- 3 Løft smækbåsen og frakobl pegefeltets kabel.
- 4 Løft smækbåsen og frakobl tænd/sluk-knappens kabel.

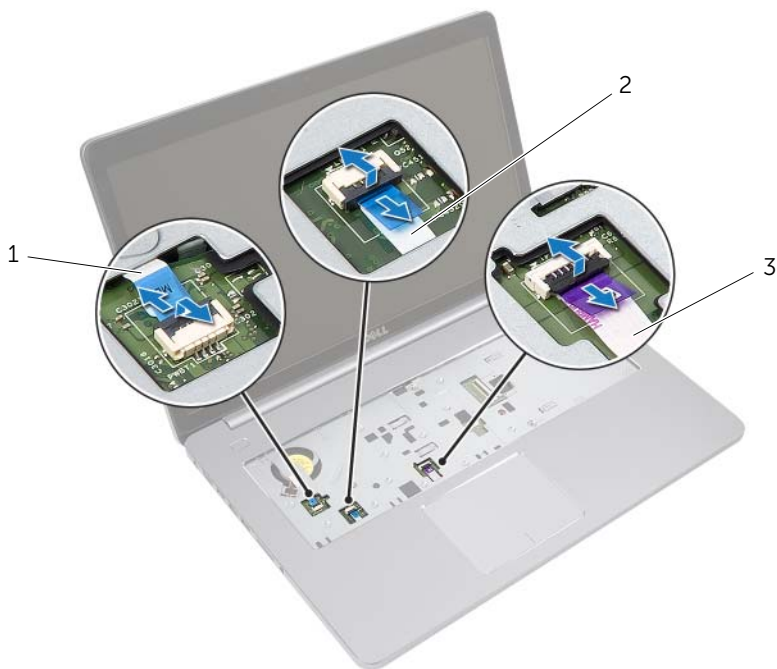

1 tænd/sluk-knappens kabel

2 statusindikatorens kabel

3 pegefeltets kabel

- 5 Vend computeren om.
- 6 Løft stikkets lås vha. trækfligen, frakobl USB-kortets kabel fra bundkortet.
- 7 Frakobl højttalerkablet fra bundkortet.
- 8 Afbryd harddiskkablet fra bundkortet.
- 9 Frakobl strømadapterportens kabel fra bundkortet.
- 10 Afbryd kamerakablet fra bundkortet.

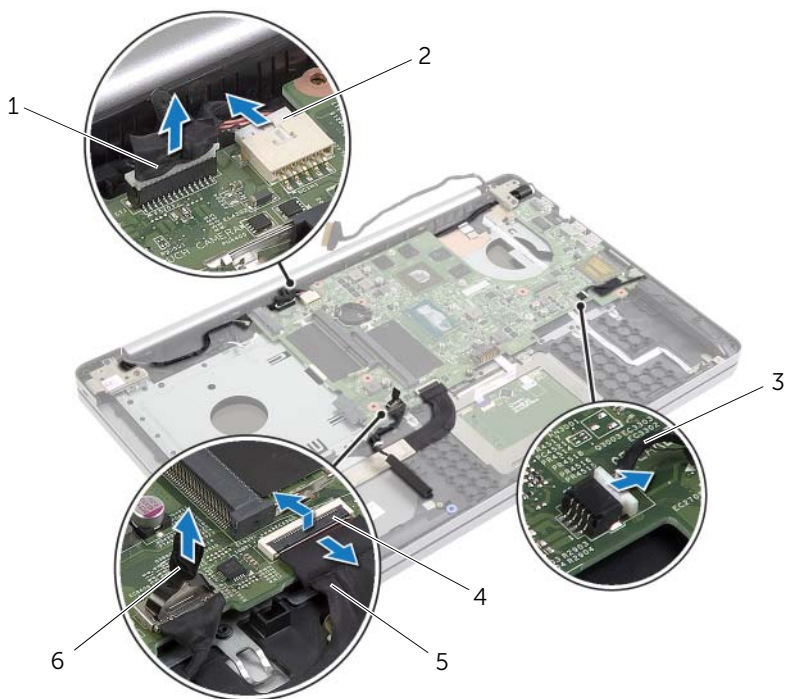

1	kamerakabel	2	strømadapterstikkets kabel
3	højttalerkabel	4	lås
5	USB-kortets kabel	6	harddiskkabel

- 11 Fjern skruen, der fastgør bundkortet til computerbunden.
- 12 Løft bundkortet i en vinkel på 45 grader og frigør bundkortets porte fra computerbundens åbninger.

13 Løft systemkortet ud af computerbunden.

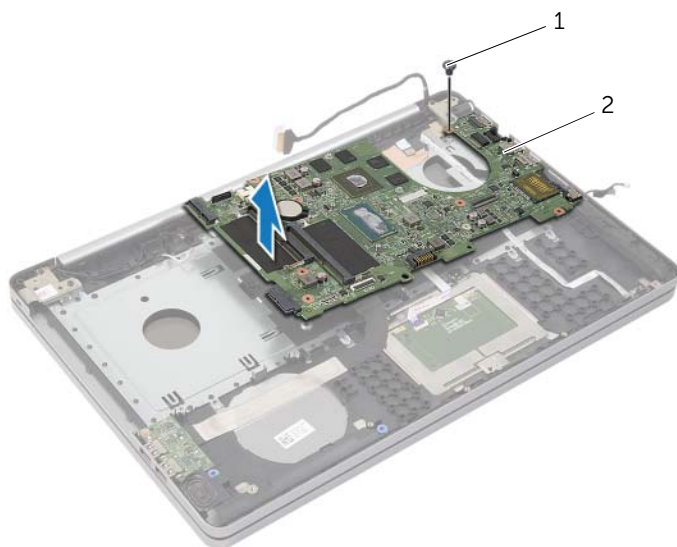

1 skrue

2 systemkort

Sådan genmonteres bundkortet

 **ADVARSEL!** Inden du arbejder med computerens indvendige dele, skal du læse de sikkerhedsinstruktioner, der fulgte med computeren, og følge trinene i "Før arbejde inde i computeren" på side 7. Efter du har udført arbejde på computerens indvendige dele, skal du følge instruktionerne i "Efter du har udført arbejde på computerens indvendige dele" på side 9. Du kan få mere at vide om bedste fremgangsmåder for sikkerhed på webstedet Regulatory Compliance på dell.com/regulatory_compliance.

 **BEMÆRK!** Computerens servicekode er gemt i bundkortet. Du skal indtaste servicekoden i system setup (systeminstallation) efter at du genmonterer bundkortet.

Procedure

- 1 Før bundkortets porte ind i computerbundens åbninger og anbring bundkortet i computerbunden.
- 2 Flugt bundkortets skruehul med computerbundens skruehul.
- 3 Genmonter skruen, der fastgør bundkortet til computerbunden.
- 4 Tilslut kamerakablet til bundkortet.
- 5 Tilslut strømadapterportens kabel til bundkortet.
- 6 Tilslut harddiskkablet til harddiskens stik.
- 7 Tilslut højttalerkablet til bundkortet.
- 8 Skub USB-kortets kabel til bundkortets stik, og tryk ned på smæklåsen for at fastgøre kablet.
- 9 Vend computeren om.
- 10 Tilslut kablet for tænd/sluk-knappen til computerbunden.
- 11 Tilslut pegefeltets kabel til computerbunden.
- 12 Tilslut statusindikatorens kabel til computerbunden.

Slutbetingelser

- 1 Genmonter kølemodul. Se "Sådan genmonteres kølemodul" på side 36.
- 2 Genmonter det trådløse kort. Se "Sådan genmonteres det trådløse kort" på side 33.
- 3 Genmonter bunddækslet. Se "Sådan genmonteres bunddækslet" på side 28.
- 4 Genmonter tastaturet. Se "Sådan genmonteres tastaturet" på side 25.
- 5 Følg instruktionerne fra trin 3 til trin 5 i "Sådan genmonteres harddisken" på side 21.
- 6 Følg instruktionerne fra trin 4 til trin 6 i "Sådan genmonteres det optiske drev" på side 18.
- 7 Genmonter hukommelsesmodulerne. Se "Sådan genmonteres hukommelsesmodulerne" på side 15.
- 8 Genmonter batteriet. Se "Sådan genmonteres batteriet" på side 12.

Sådan indtastes servicekoden i BIOS'en

- 1 Tænd for (eller genstart) computeren.
- 2 Tryk på F2 når DELL-logoet vises, for at åbne BIOS-installationsprogrammet.
- 3 Gå til **hovedfanen**, og indtast servicemærket i feltet **Service Tag Input** (Indtast servicemærke).

Sådan fjernes skærmmodulet



ADVARSEL! Inden du arbejder med computerens indvendige dele, skal du læse de sikkerhedsinstruktioner, der fulgte med computeren, og følge trinene i "Før arbejde inde i computeren" på side 7. Efter du har udført arbejde på computerens indvendige dele, skal du følge instruktionerne i "Efter du har udført arbejde på computerens indvendige dele" på side 9. Du kan få mere at vide om bedste fremgangsmåder for sikkerhed på webstedet Regulatory Compliance på dell.com/regulatory_compliance.

Forudsætninger

- 1 Fjern batteriet. Se "Fjernelse af batteriet" på side 10.
- 2 Fjern hukommelsesmodulerne. Se "Sådan fjernes hukommelsesmodulerne" på side 13.
- 3 Fjern tastaturet. Se "Sådan fjernes tastaturet" på side 22.
- 4 Fjern bunddækslet. Se "Sådan fjernes bunddækslet" på side 26.
- 5 Følg instruktionerne fra trin 1 til trin 3 i "Fjernelse af det optiske drev" på side 16.
- 6 Følg instruktionerne fra trin 1 til trin 3 i "Sådan fjernes harddisken" på side 19.
- 7 Fjern det trådløse minicard. Se "Fjernelse af trådløs-kortet" på side 31.
- 8 Fjern kølemodulet. Se "Sådan fjernes kølemodulet" på side 34.
- 9 Fjern bundkortet. Se "Fjernelse af systemkortet" på side 43.

Procedure

- 1 Bemærk kamera- og antennekablernes føring, og fjern kablerne fra kabelskinnerne på håndledsstøtten.
- 2 Åbn skærmen til en vinkel på 90 grader.

- 3 Placer computeren på kanten af et bord med håndfladestøtten på bordet således, at skærmmodul rager ud over bordkanten med skærmhængslerne vendende opad.
- 4 Fjern skruerne, der fastgør skærmhængslerne på håndledsstøtten.

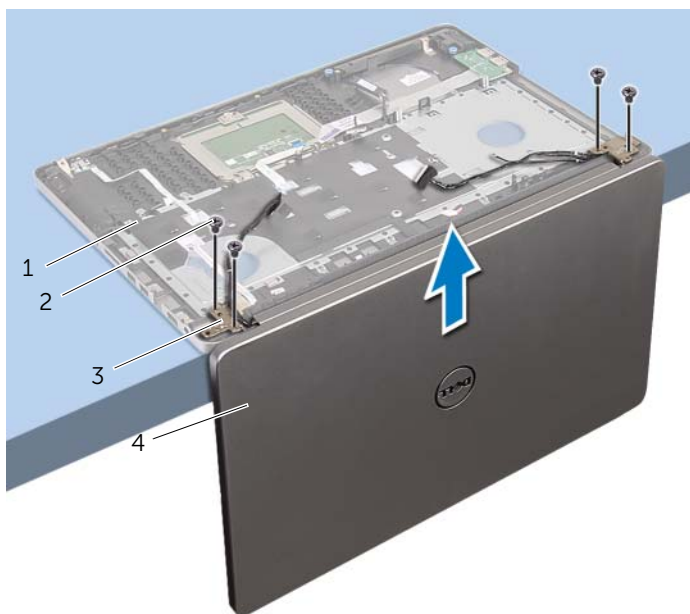

1	håndledsstøtte	2	skruer (4)
3	skærmhængsler (2)	4	skærmmodul

- 5 Løft håndledsstøtten væk fra skærmmodulet.



1 skærmmodulet

Sådan genmonteres skærmmodulet



ADVARSEL! Inden du arbejder med computerens indvendige dele, skal du læse de sikkerhedsinstruktioner, der fulgte med computeren, og følge trinene i "Før arbejde inde i computeren" på side 7. Efter du har udført arbejde på computerens indvendige dele, skal du følge instruktionerne i "Efter du har udført arbejde på computerens indvendige dele" på side 9. Du kan få mere at vide om bedste fremgangsmåder for sikkerhed på webstedet Regulatory Compliance på dell.com/regulatory_compliance.

Procedure

- 1 Placer håndfladestøtten på kanten af et bord med højttalerne vendende væk fra kanten.
- 2 Flugt håndledsstøttens skruehuller med skærmhængslernes skruehuller og luk, mens der trykkes ned på skærmhængslerne, håndledsstøtten.
- 3 Genmonter skruerne, der fastgør skærmhængslerne til håndledsstøtten
- 4 Før kamera- og antennekablerne gennem håndledsstøttens kabelkanaler.

Slutbetingelser

- 1 Genmonter bundkortet. Se "Sådan genmonteres bundkortet" på side 47.
- 2 Genmonter kølemodulet. Se "Sådan genmonteres kølemodulet" på side 36.
- 3 Genmonter det trådløse minicard-modul. Se "Sådan genmonteres det trådløse kort" på side 33.
- 4 Genmonter bunddækslet. Se "Sådan genmonteres bunddækslet" på side 28.
- 5 Genmonter tastaturet. Se "Sådan genmonteres tastaturet" på side 25.
- 6 Følg instruktionerne fra trin 3 til trin 5 i "Sådan genmonteres harddisken" på side 21.
- 7 Følg instruktionerne fra trin 4 til trin 6 i "Sådan genmonteres det optiske drev" på side 18.
- 8 Genmonter hukommelsesmodulerne. Se "Sådan genmonteres hukommelsesmodulerne" på side 15.
- 9 Genmonter batteriet. Se "Sådan genmonteres batteriet" på side 12.

Sådan fjernes strømadapterporten



ADVARSEL! Inden du arbejder med computerens indvendige dele, skal du læse de sikkerhedsinstruktioner, der fulgte med computeren, og følge trinene i "Før arbejde inde i computeren" på side 7. Efter du har udført arbejde på computerens indvendige dele, skal du følge instruktionerne i "Efter du har udført arbejde på computerens indvendige dele" på side 9. Du kan få mere at vide om bedste fremgangsmåder for sikkerhed på webstedet Regulatory Compliance på dell.com/regulatory_compliance.

Forudsætninger

- 1 Fjern batteriet. Se "Fjernelse af batteriet" på side 10.
- 2 Fjern det optiske drevs modul. Se "Fjernelse af det optiske drev" på side 16.
- 3 Fjern harddiskmodulet. Se "Sådan fjernes harddisken" på side 19.
- 4 Fjern bunddækslet. Se "Sådan fjernes bunddækslet" på side 26.
- 5 Fjern tastaturet. Se "Sådan fjernes tastaturet" på side 22.
- 6 Fjern det trådløse minicard. Se "Fjernelse af trådløs-kortet" på side 31.
- 7 Fjern skærmmodulet. Se "Sådan fjernes skærmmodulet" på side 49.
- 8 Fjern bundkortet. Se "Fjernelse af systemkortet" på side 43.

Procedure

- 1 Frigør strømadapterportens kabel fra kabelkanalerne på computerbunden.
- 2 Fjern skruen, der fastgør strømadapterporten til bunden.
- 3 Løft strømadapterporten og dens kabel af computerbunden.

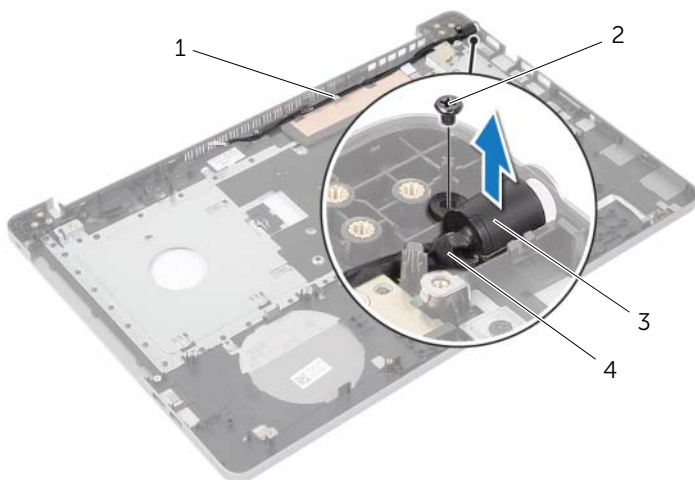

1	kabelkanaler	2	skruen
3	strømadapterport	4	strømadapterstikkets kabel

Sådan genmonteres strømadapterporten



ADVARSEL! Inden du arbejder med computerens indvendige dele, skal du læse de sikkerhedsinstruktioner, der fulgte med computeren, og følge trinene i "Før arbejde inde i computeren" på side 7. Efter du har udført arbejde på computerens indvendige dele, skal du følge instruktionerne i "Efter du har udført arbejde på computerens indvendige dele" på side 9. Du kan få mere at vide om bedste fremgangsmåder for sikkerhed på webstedet Regulatory Compliance på dell.com/regulatory_compliance.

Procedure

- 1 Skub strømadapterporten på plads.
- 2 Genmonter skruerne, der fastgør strømadapterporten til computerbunden.
- 3 Før strømadapterportens kabel gennem kabelkanalerne på computerbunden

Slutbetingelser

- 1 Genmonter skærmmodulet. Se "Sådan genmonteres skærmmodulet" på side 52.
- 2 Genmonter bundkortet. Se "Sådan genmonteres bundkortet" på side 47.
- 3 Genmonter det trådløse minikort. Se "Sådan genmonteres det trådløse kort" på side 33.
- 4 Genmonter tastaturet. Se "Sådan genmonteres tastaturet" på side 25.
- 5 Genmonter bunddækslet. Se "Sådan genmonteres bunddækslet" på side 28.
- 6 Genmonter det optiske drevs modul. Se "Sådan genmonteres det optiske drev" på side 18.
- 7 Genmonter harddiskmodulet. Se "Sådan genmonteres harddisken" på side 21.
- 8 Genmonter batteriet. Se "Sådan genmonteres batteriet" på side 12.

Sådan fjernes håndledsstøtten



ADVARSEL! Inden du arbejder med computerens indvendige dele, skal du læse de sikkerhedsinstruktioner, der fulgte med computeren, og følge trinene i "Før arbejde inde i computeren" på side 7. Efter du har udført arbejde på computerens indvendige dele, skal du følge instruktionerne i "Efter du har udført arbejde på computerens indvendige dele" på side 9. Du kan få mere at vide om bedste fremgangsmåder for sikkerhed på webstedet Regulatory Compliance på dell.com/regulatory_compliance.

Forudsætninger

- 1 Fjern batteriet. Se "Fjernelse af batteriet" på side 10.
- 2 Fjern hukommelsesmodulerne. Se "Sådan fjernes hukommelsesmodulerne" på side 13
- 3 Følg instruktionerne fra trin 1 til trin 3 i "Fjernelse af det optiske drev" på side 16.
- 4 Følg instruktionerne fra trin 1 til trin 3 i "Sådan fjernes harddisken" på side 19.
- 5 Fjern tastaturet. Se "Sådan fjernes tastaturet" på side 22.
- 6 Fjern bunddækslet. Se "Sådan fjernes bunddækslet" på side 26
- 7 Fjern det trådløse kort. Se "Fjernelse af trådløs-kortet" på side 31.
- 8 Fjern USB-kortet. Se "Sådan fjernes USB-kortet" på side 37.
- 9 Fjern kølemodulet. Se "Sådan fjernes kølemodulet" på side 34.
- 10 Fjern højttalerne. Se "Sådan fjernes højttalerne" på side 40.
- 11 Fjern skærmmodulet. Se "Sådan fjernes skærmmodulet" på side 49.
- 12 Fjern bundkortet. Se "Fjernelse af systemkortet" på side 43.
- 13 Fjern strømadapterporten. Se "Sådan fjernes strømadapterporten" på side 53.

Procedure

- 1 Bemærk føringen af harddiskens kabel og fjern harddiskens kabel fra kabelkanalerne langs håndledsstøtten.
- 2 Pil USB-kortkablet af håndfladestøtten.

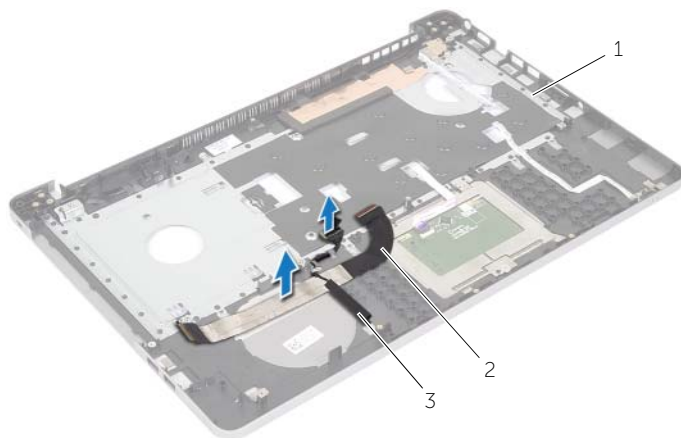

1 håndledsstøtte

2 USB-kortets kabel

3 harddiskkabel



1 håndledsstøtte

Sådan genmonteres håndledsstøtten



ADVARSEL! Inden du arbejder med computerens indvendige dele, skal du læse de sikkerhedsinstruktioner, der fulgte med computeren, og følge trinene i "Før arbejde inde i computeren" på side 7. Efter du har udført arbejde på computerens indvendige dele, skal du følge instruktionerne i "Efter du har udført arbejde på computerens indvendige dele" på side 9. Du kan få mere at vide om bedste fremgangsmåder for sikkerhed på webstedet Regulatory Compliance på dell.com/regulatory_compliance.

Procedure

- 1 Før harddiskens kabel gennem håndledsstøttens kabelkanaler.
- 2 Skub USB-kortkablet ind i stiklåsen, og tryk ned på låsen for at tilslutte USB-kortkablet til håndfladestøttemodulet.

Slutbetingelser

- 1 Genmonter strømadapterporten. Se "Sådan genmonteres strømadapterporten" på side 55.
- 2 Genmonter bundkortet. Se "Sådan genmonteres bundkortet" på side 47.
- 3 Genmonter skærmmodulet. Se "Sådan genmonteres skærmmodulet" på side 52.
- 4 Genmonter højttalerne. Se "Sådan genmonteres højttalerne" på side 42.
- 5 Genmonter kølemodulet. Se "Sådan genmonteres kølemodulet" på side 36.
- 6 Genmonter USB-kortet. Se "Sådan genmonteres USB-kortet" på side 39.
- 7 Genmonter det trådløse minicard-modul. Se "Sådan genmonteres det trådløse kort" på side 33.
- 8 Genmonter bunddækslet. Se "Sådan genmonteres bunddækslet" på side 28.
- 9 Genmonter tastaturet. Se "Sådan genmonteres tastaturet" på side 25.
- 10 Følg instruktionerne fra trin 3 til trin 5 i "Sådan genmonteres harddisken" på side 21.
- 11 Følg instruktionerne fra trin 4 til trin 6 i "Sådan genmonteres det optiske drev" på side 18.
- 12 Genmonter hukommelsesmodulerne. Se "Sådan genmonteres hukommelsesmodulerne" på side 15.
- 13 Genmonter batteriet. Se "Sådan genmonteres batteriet" på side 12.

Sådan flash-opdateres BIOS

Du skal muligvis flashe (opdatere) BIOS, når der er en opdatering tilgængelig, eller når du genmonterer bundkortet. For at flash-opdatere BIOS:

- 1 Tænd computeren.
- 2 Gå til **dell.com/support**.
- 3 Indtast, hvis du har computerens Servicekode, computerens Servicekode og klik på **Send**.

Klik, hvis du ikke har computerens servicekode, på **Detect Service Tag** (Registrer servicekode) for at tillade automatisk registrering af computerens servicekode.



BEMÆRK! Vælg, hvis Servicekoden ikke kan registreres automatisk, dit produkt under produktkategorier.

- 4 Klik på **Drivers and Downloads** (Drivere og downloads).
- 5 Vælg, i rullemenuen **Operating System** (Operativsystem), operativsystemet, der er installeret på computeren.
- 6 Klik på **BIOS**.
- 7 Klik på **Download File** (Hent fil) for at hente den seneste BIOS-version til computeren.
- 8 Vælg på næste side **Single-file download** (Overførsel af enkel fil) og klik på **Continue** (Fortsæt).
- 9 Gem filen og når overførslen er fuldført, naviger til mappen, hvor du gemte BIOS-opdateringsfilen.
- 10 Dobbeltklik på BIOS-opdateringsfilens ikon og følg vejledningen på skærmen.

Rekvirere hjælp og kontakte Dell

Selvhjælpsressourcer

Du kan få oplysninger og hjælp til Dell-produkter og serviceydelser ved at bruge disse online selvhjælpsressourcer:

Selvhjælpsoplysninger	Selvhjælpsmuligheder
Adgang til Windows hjælp	Windows 8.1 — Åbn søgeamuletterne, tast Hjælp og support i søgefeltet og tryk på Enter. Windows 7 — Klik på Start → Hjælp og support .
Information om Dells produkter og services	Se dell.com .
Fejlfindingsinformation, brugermanualer, installationsvejledning, produktspecifikationer, teknisk hjælpe-blogs, drivere, software-opdateringer, osv.	Se dell.com/support .
Information om Microsoft Windows 8,1	Se dell.com/windows8 .
Information om Microsoft Windows 7	Klik på Start → Alle programmer → Dells hjælpedokumentation .
Lær dit operativsystem at kende, installation og brug af din computer, sikkerhedskopiering af data, diagnosticering, osv.	Se <i>Me and My Dell</i> (Mig og mit Dell) på dell.com/support/manuals .

Kontakt Dell

For kontakt til Dell omkring salg, teknisk support eller kundeservice, se **dell.com/contactdell**.



BEMÆRK! Tilgængeligheden varierer for de enkelte lande og produkter, og nogle services findes muligvis ikke i dit land.



BEMÆRK! Hvis ikke du har en aktiv internetforbindelse, kan du finde kontaklinformation på din faktura, pakkens mærkat eller Dells produktkatalog.